



Kunden-Nr. _____

Firma _____

Name _____

Kommission _____

P+S-Auftragsnr. _____

Kd-Bestellnr. _____

Auftrag erteilt _____

Liefertermin _____

Glasart _____

Zutreffendes bitte ankreuzen:

Beschlagsoberfläche:

ZN5 (glanzverchromt)

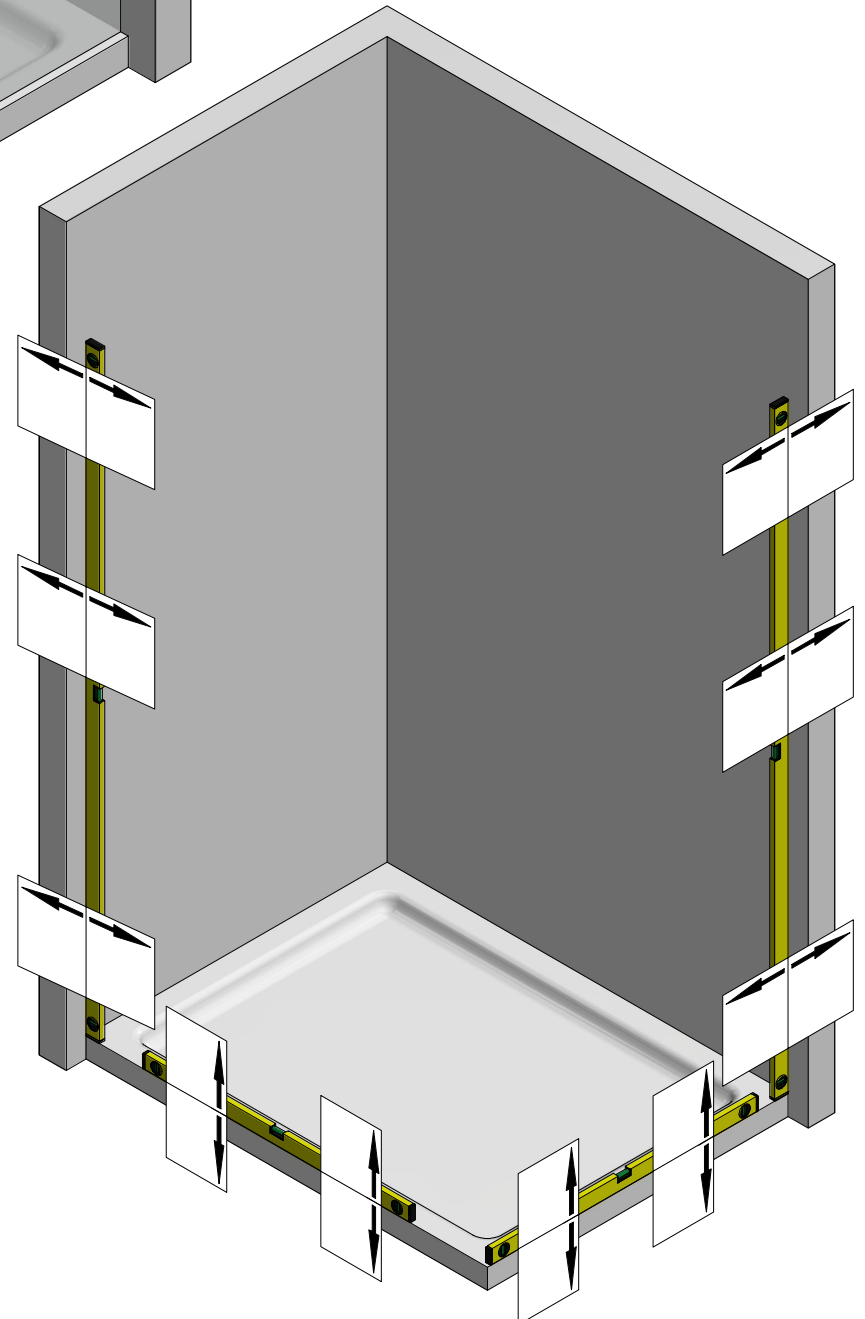
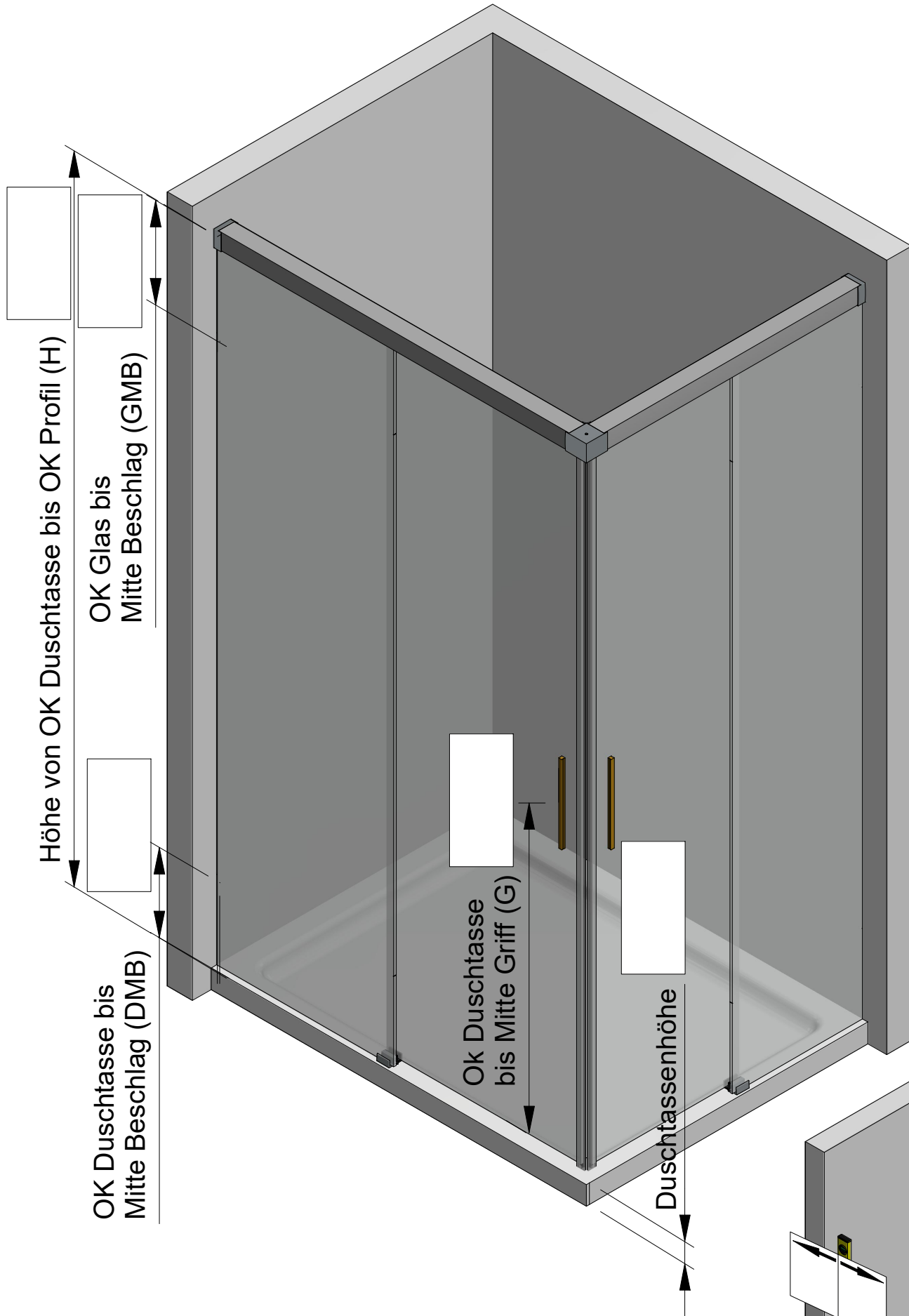

Zur Anlagenplanung verwenden Sie bitte das Planungstool auf: www.pauli.de

- DW rechts= Duschwannentiefe rechts
- DW links = Duschwannentiefe links
- LL rechts= Laufschienelänge rechts
- LL links= Laufschienelänge links
- TH= Türflügelhöhe
- TB rechts= Türbreite rechts
- TB links= Türbreite links
- STH= Seitenteilhöhe
- STB rechts= Seitenteilbreite rechts
- STB links= Seitenteilbreite links
- DM= Durchgangsmaß
- ÜL= Überlapp Seitenteil/Tür
- ES rechts= Einfeld Tür Seitenteil rechts
- ES links= Einfeld Tür Seitenteil links
- ST rechts= Stopperauswahl rechts
- ST links= Stopperauswahl links
- WEM rechts= Wanneneinrückmaß rechts
- WEM links= Wanneneinrückmaß links
- D= Dichtung

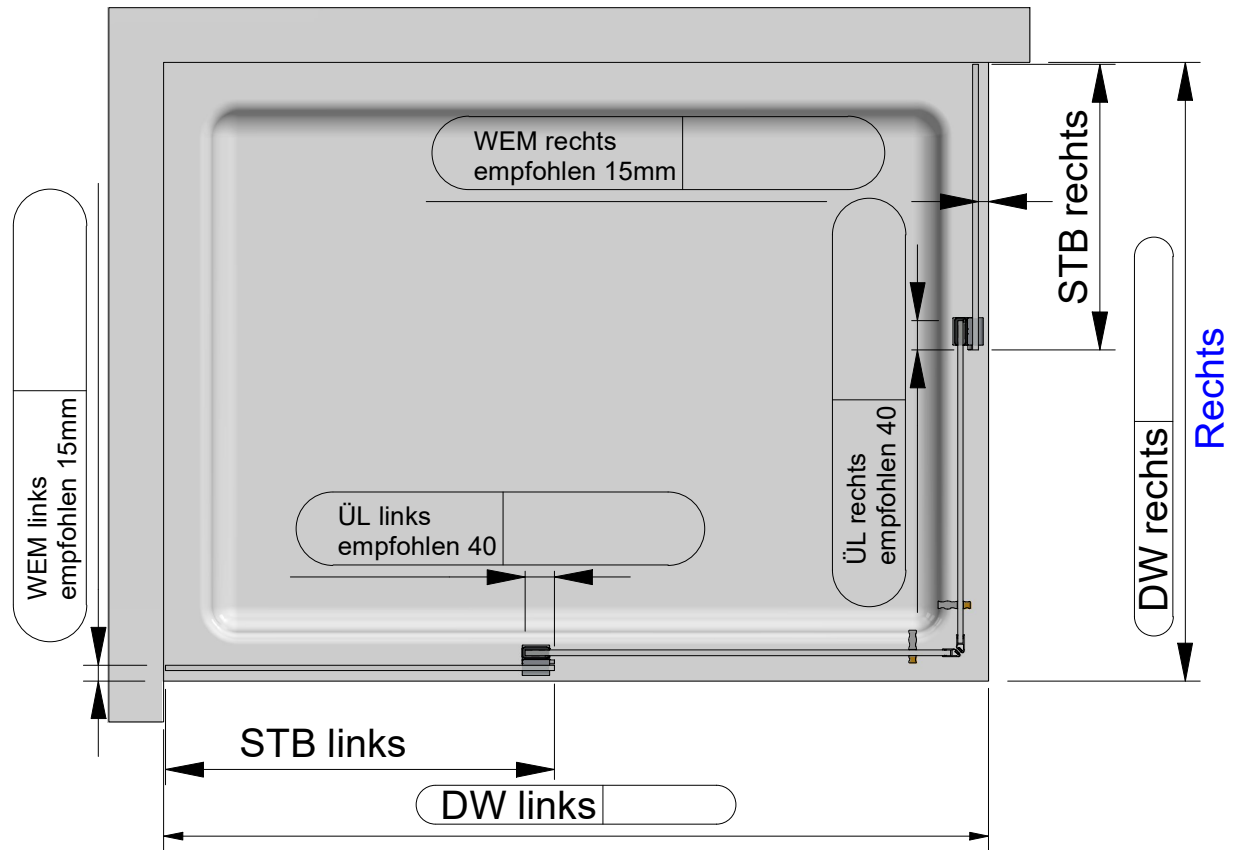

Links

Detail Seitenteilbefestigung

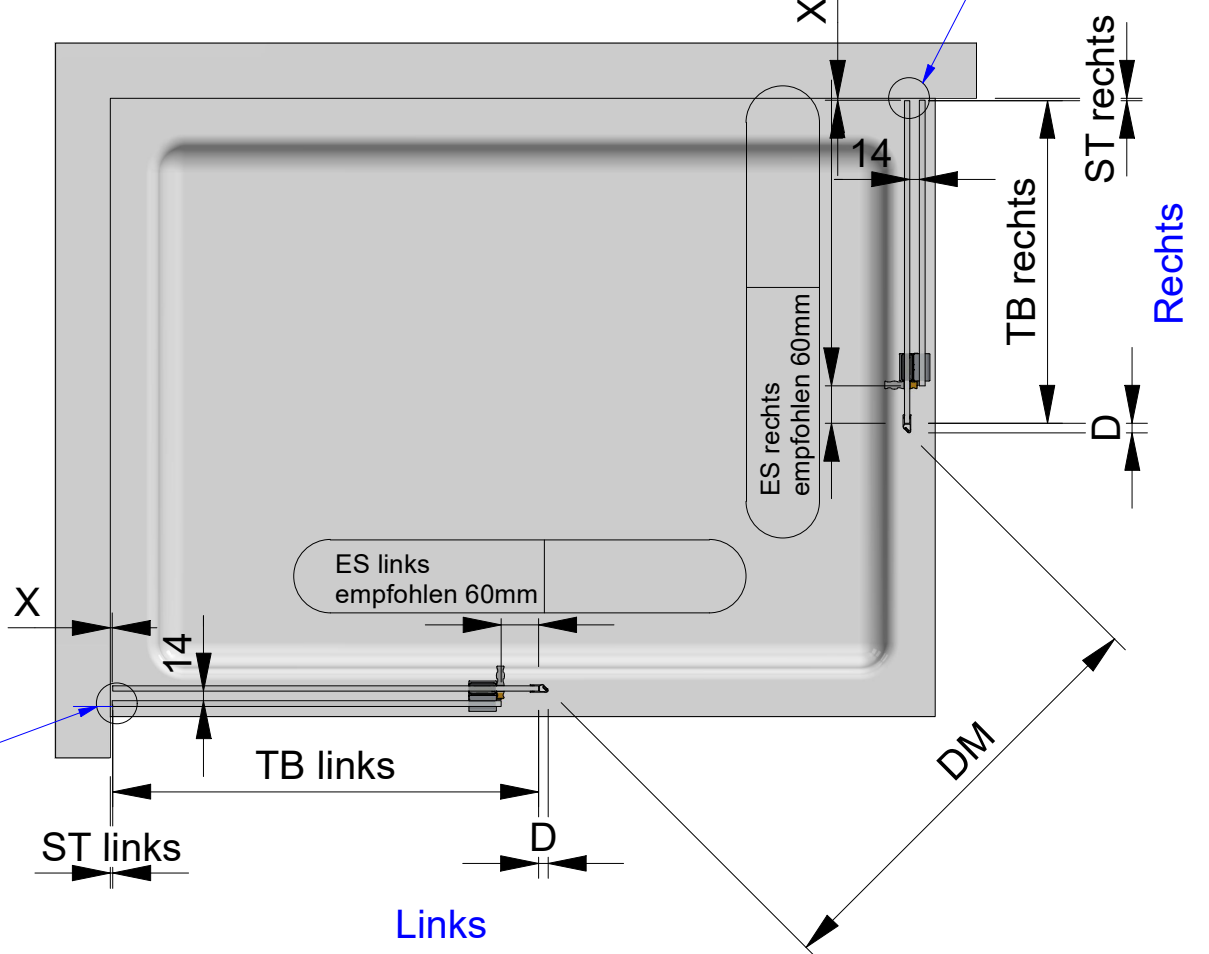

Links

Befestigung Seitenteil

Bitte zutreffendes ankreuzen und Anzahl notieren

- mit Winkelverbinder 8178
- Zusätzliche Glasbearbeitung

R30 Glasbearbeitung für 8/10mm Glas

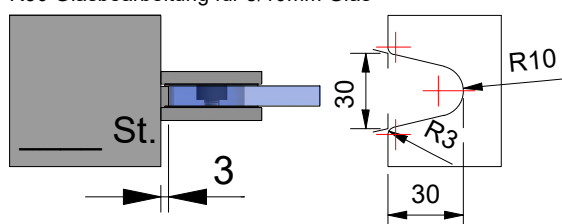

- mit Winkelverbinder Nivello+ 8381
- Zusätzliche Glasbearbeitung

Glasbearbeitung für 8/10mm Glas

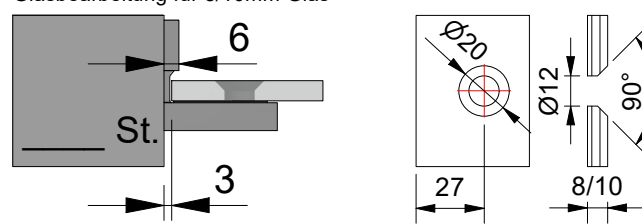

- mit Winkelverbinder 8194
- mit Winkelverbinder 8187
- Zusätzliche Glasbearbeitung

Glasbearbeitung für 8/10mm Glas

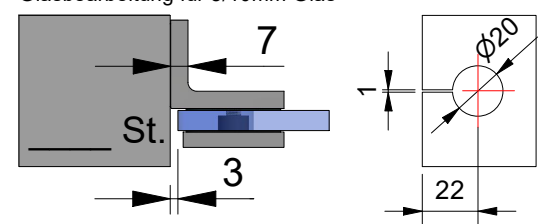

- mit Winkelverbinder 8199
- Zusätzliche Glasbearbeitung

Glasbearbeitung für 8/10mm Glas

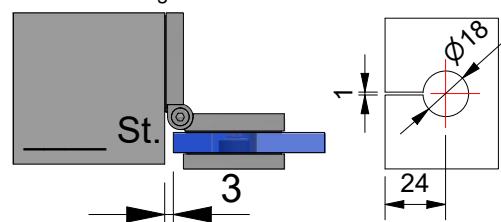

- mit U-Profil 5015

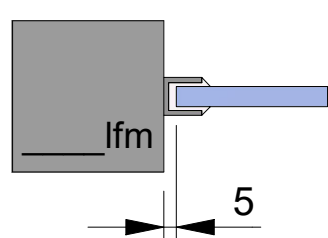

- mit Silikon

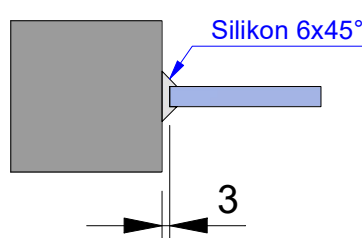

- mit U-Profil 5015

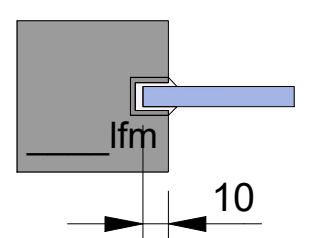

- mit Wandprofil 8830

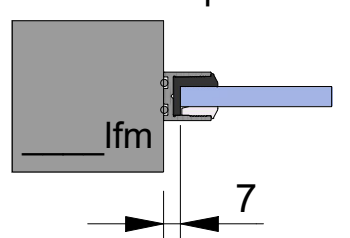

Befestigung der Laufschiene auf der Seite des Seitenteils

Laufschiene an der Wand verschraubt (AM=0)
 (AM=-30)

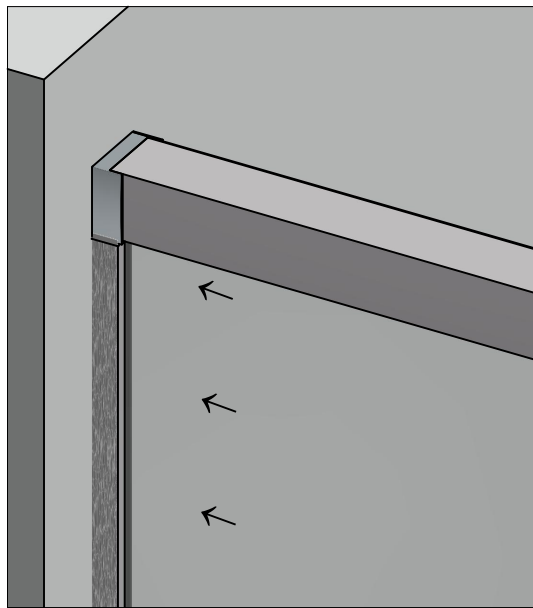

Laufschiene wird auf das Seitenteil geklemmt

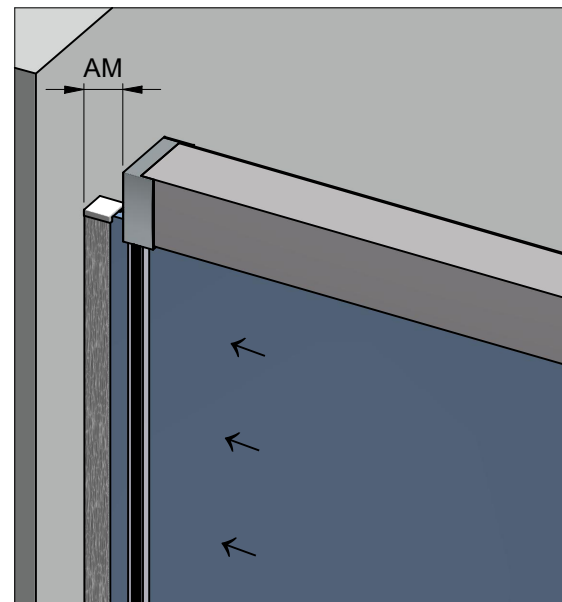

Wunschmaß

AM=

Option: Softstopp Ja

Nein

Zubehör

8514MS
 Glasbohrung 50mm

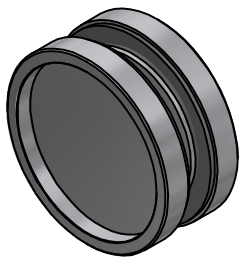

8278MS
 Glasbohrung 14mm

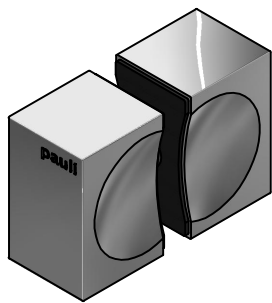

8822MS-MG
 ohne Glasbohrung



8371MS-
 Glasbohrung 50mm

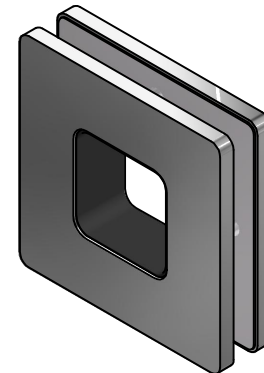

8277ZN
 Glasbohrung nach
 Skizze

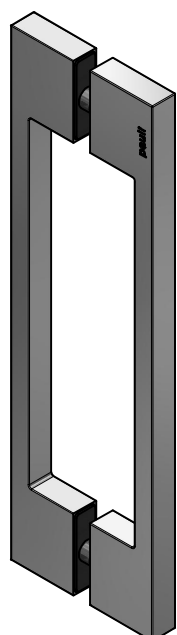

8822MS
 ohne Glasbohrung

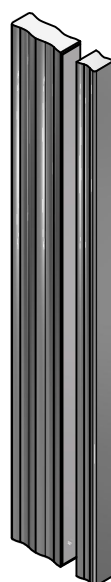

250mm lang
 400mm lang

8822KU-ML
 Montagelehre selbstklebende
 Griffe

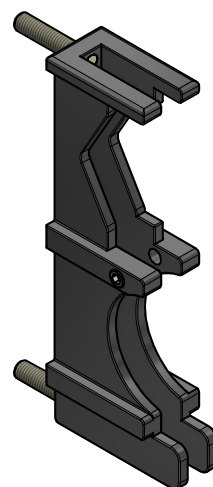

Wasserabweiser 8891KU0-8-2010

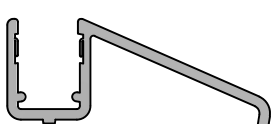

Hinweis Vertrieb:
 Bodenführung gegen -8D tauschen!

Schwallschutz

Rund 8535

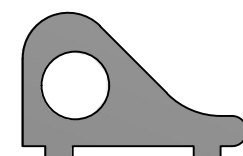

Eckig 8590

