



Zur Anwendung mit:
8390ZN-L

Dichtprofil-Beschlagseite:
ohne DP

Kunden-Nr. _____

Firma _____

Name _____

Kommission _____

P+S-Auftragsnr. _____

Kd-Bestellnr. _____

Auftrag erteilt _____

Liefertermin _____

Glasart _____

Zutreffendes bitte ankreuzen:

Beschlagsoberfläche:

- ZN5 (glanzverchromt)
- ZN1 (mattverchromt)
- ZNPVD22 (Edelstahlfinish)
- ZNPVD35 (schwarz matt)
- ZNPVD36 (schwarz glänzend)

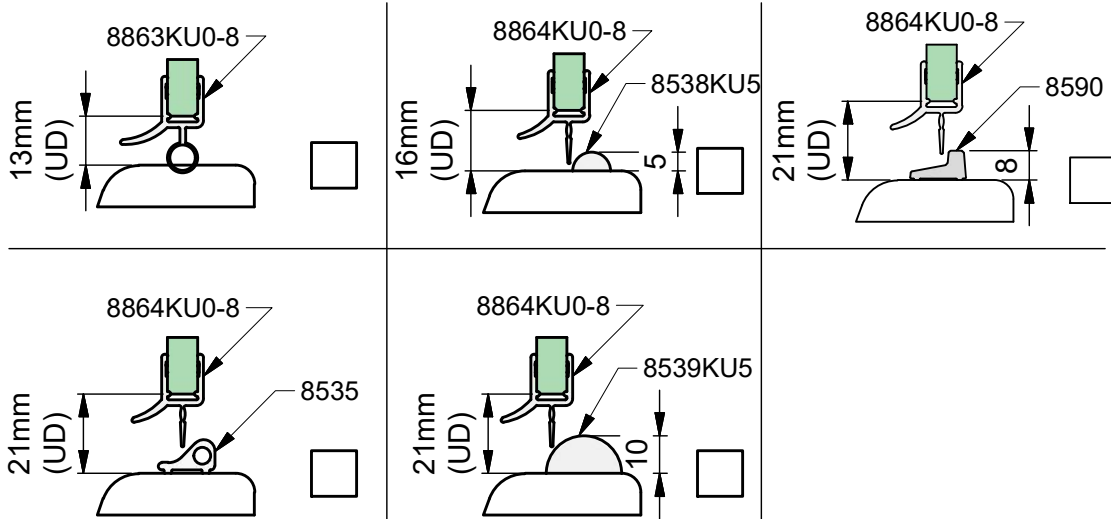
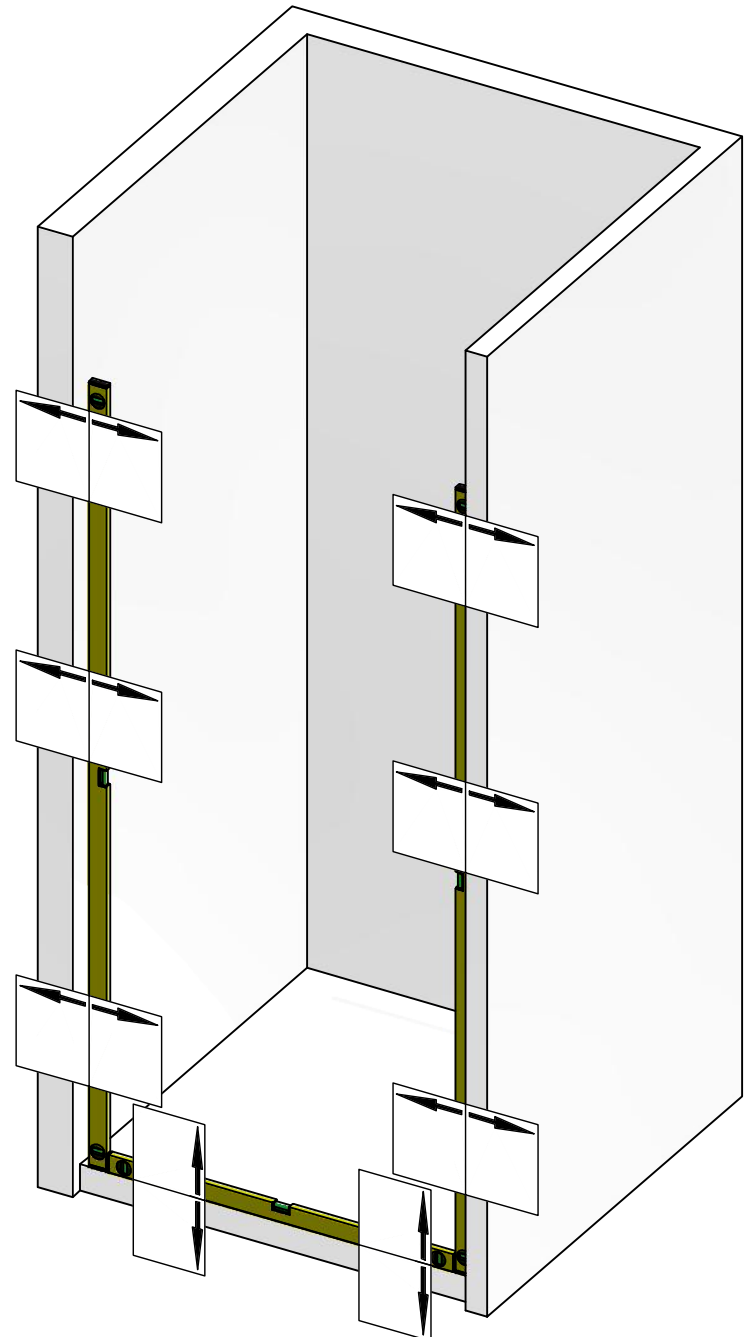
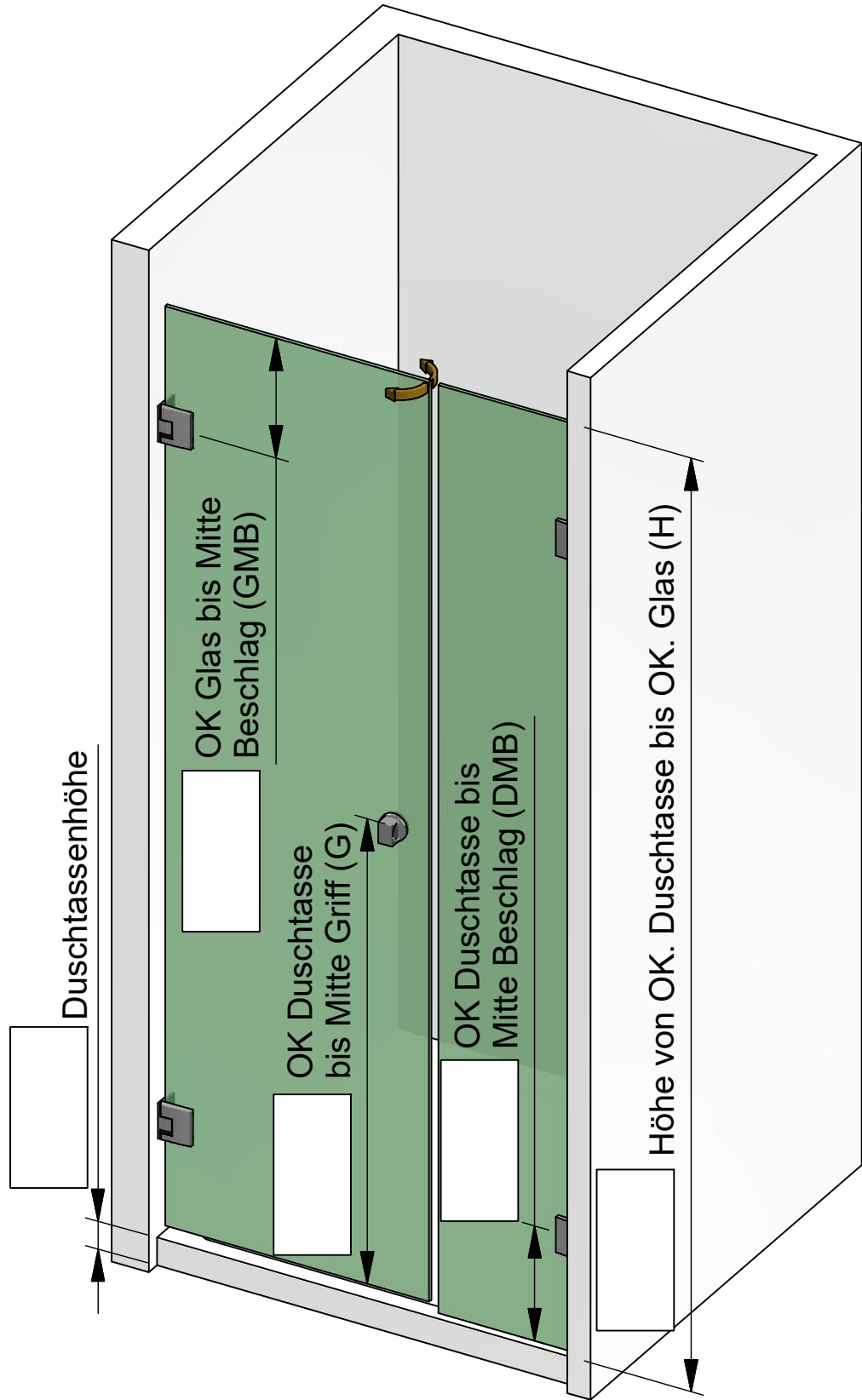

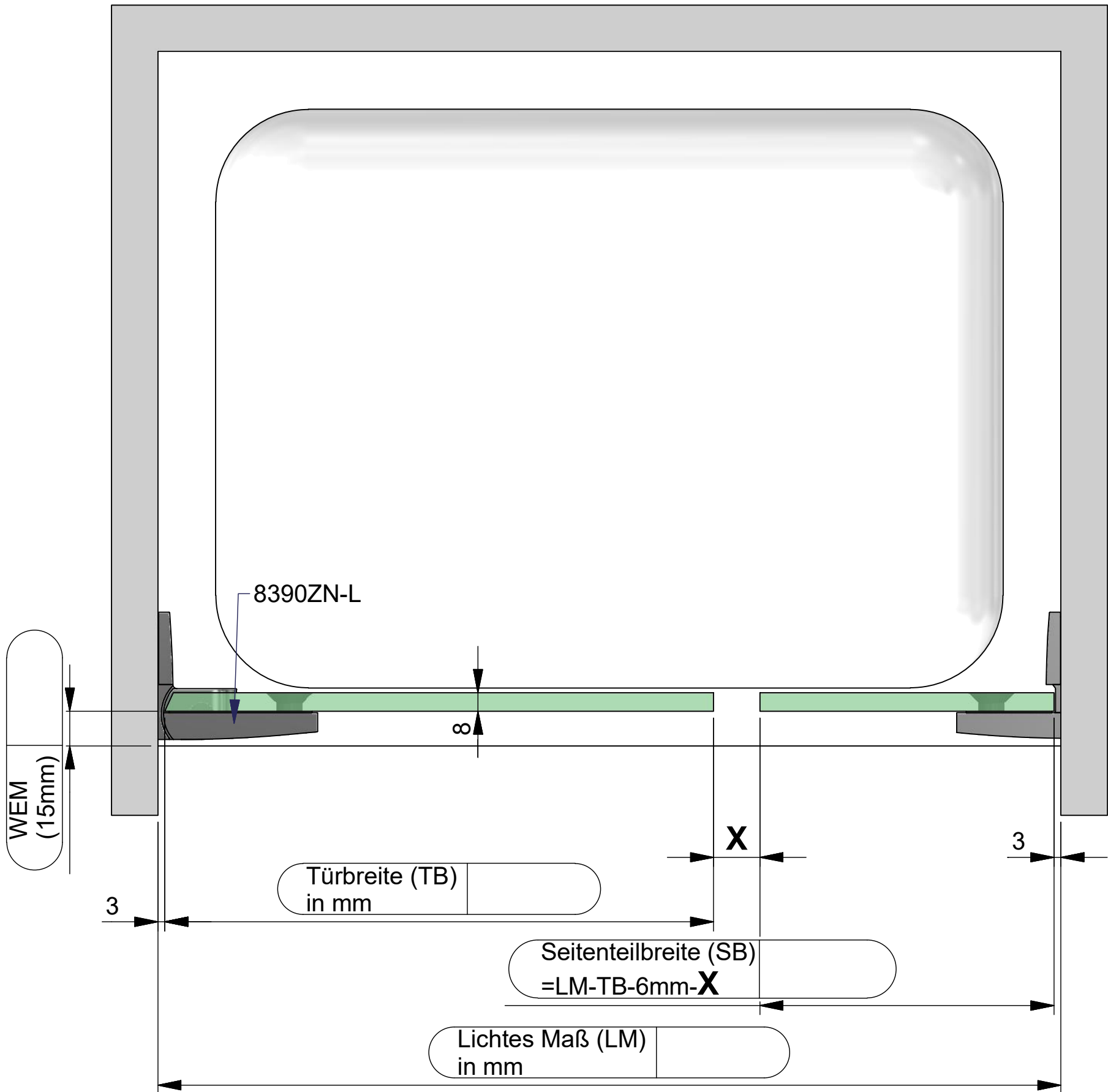

Dichtungslösung Griffseite:

a) mit Dichtprofil 8852KU0-8

X= 25 mm

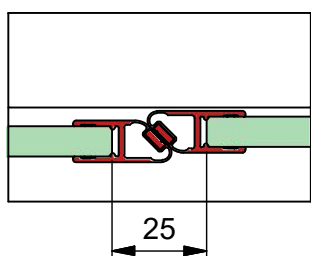

b) mit Dichtprofil 8856KU0-8

X= 6 mm

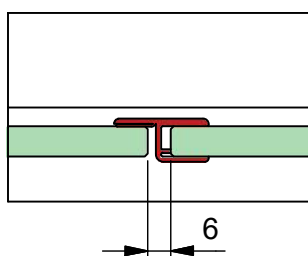

c) mit Dichtprofil 8850KU0-8

X= 20 mm

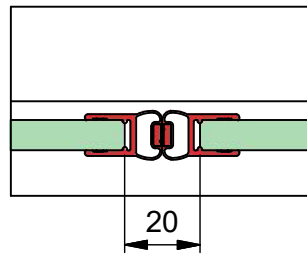

d) ohne Dichtprofil

X= 3 mm

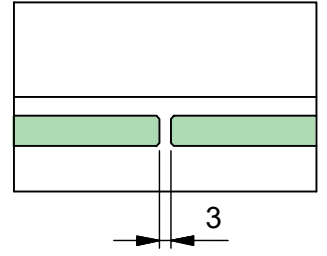

Kommission:

Liefertermin:

Bestellnr.:

Glasart: ESG 8mm

Kanten umlaufend geschliffen und poliert

Für Anwendung mit Beschlag: **8390ZN-L**

Dichtprofil an Beschlagseite: **ohne DP**

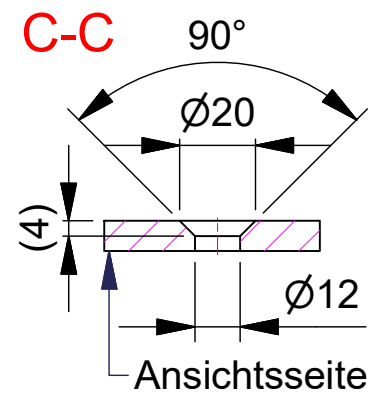
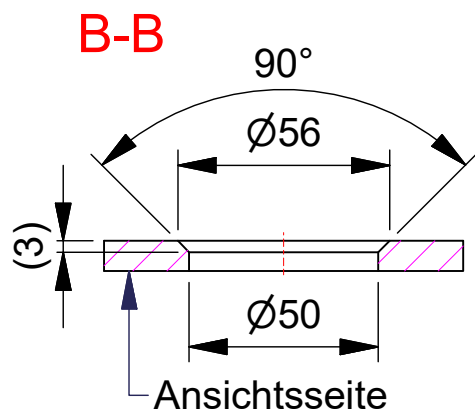
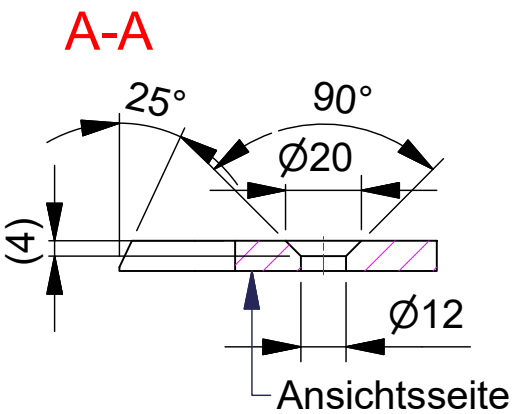
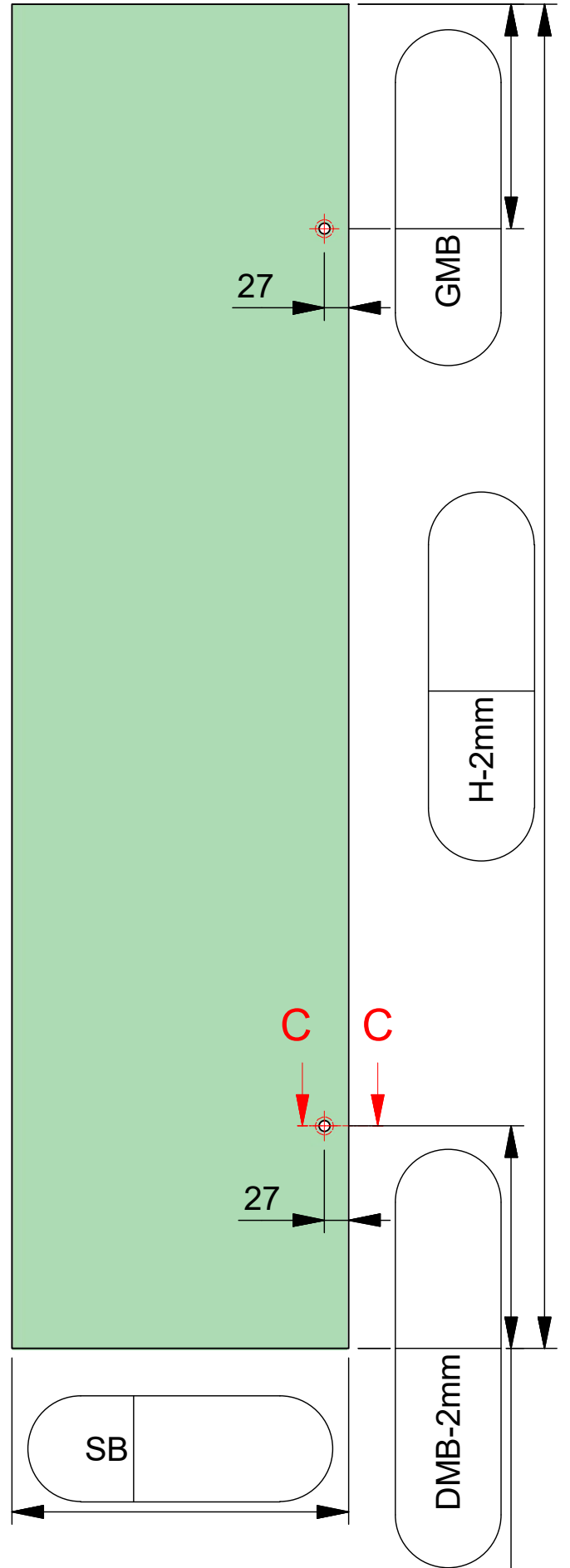
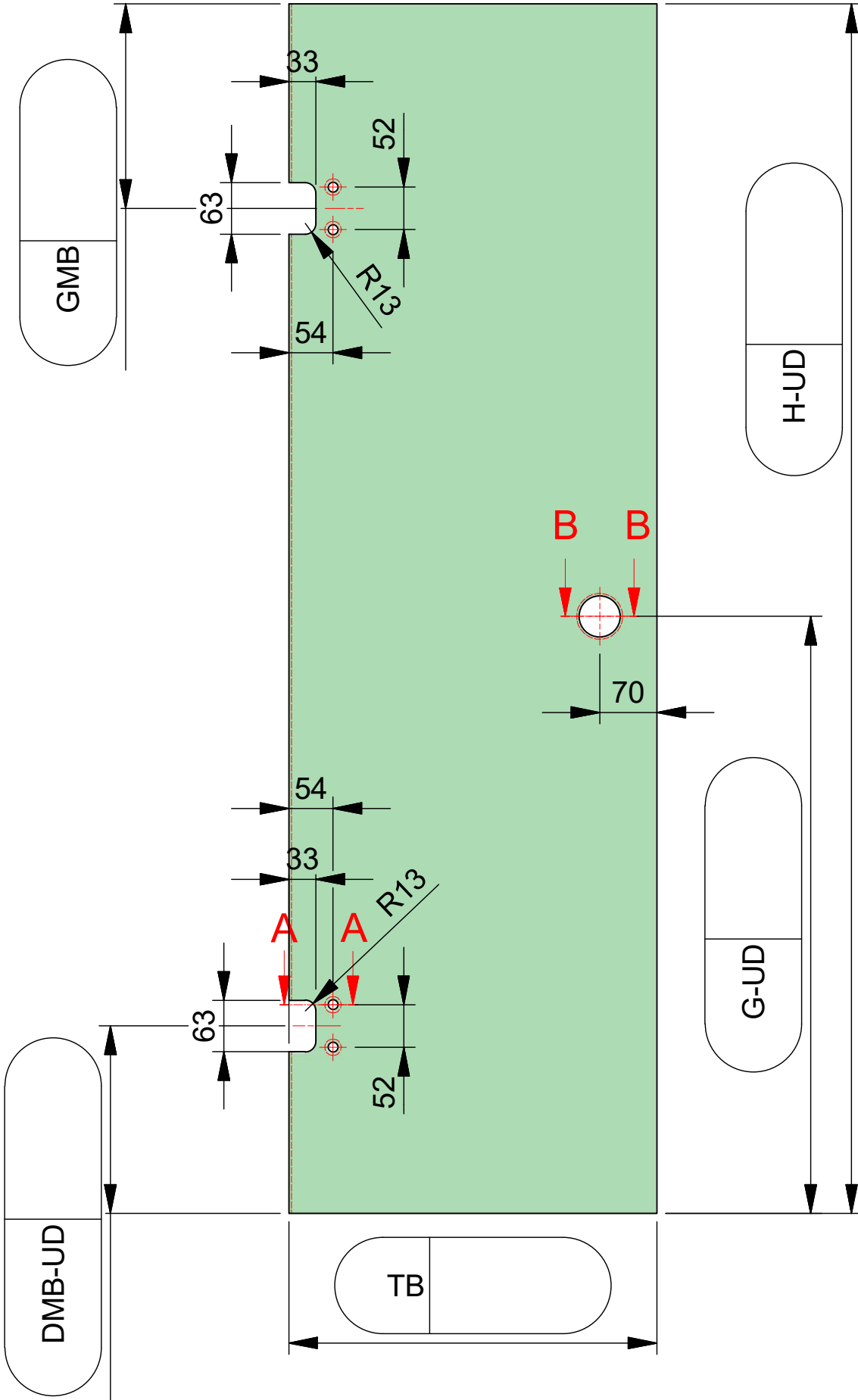

ESG 8mm klar gefertigt nach
DIN EN14428 (Duschenglas).
Ein entsprechender Nachweis(Stempel)
ist erforderlich.
Kanten umlaufend geschliffen und poliert.
Alle Ecken stoßen oder leicht runden.