

Kunden-Nr. _____

Firma _____

Name _____

Kommission _____

P+S-Auftragsnr. _____

Kd-Bestellnr. _____

Auftrag erteilt _____

Liefertermin _____

Glasart _____

Zutreffendes bitte ankreuzen:

Beschlagsoberfläche:

- MS7 (glanzverchromt)
- MS10 (mattverchromt)
- MSPVD22 (Edelstahlfinish)

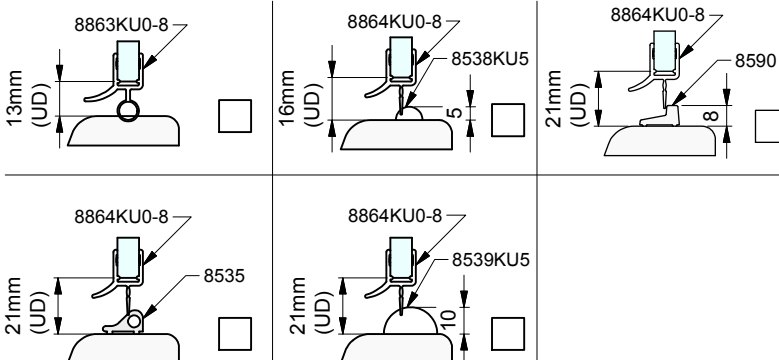
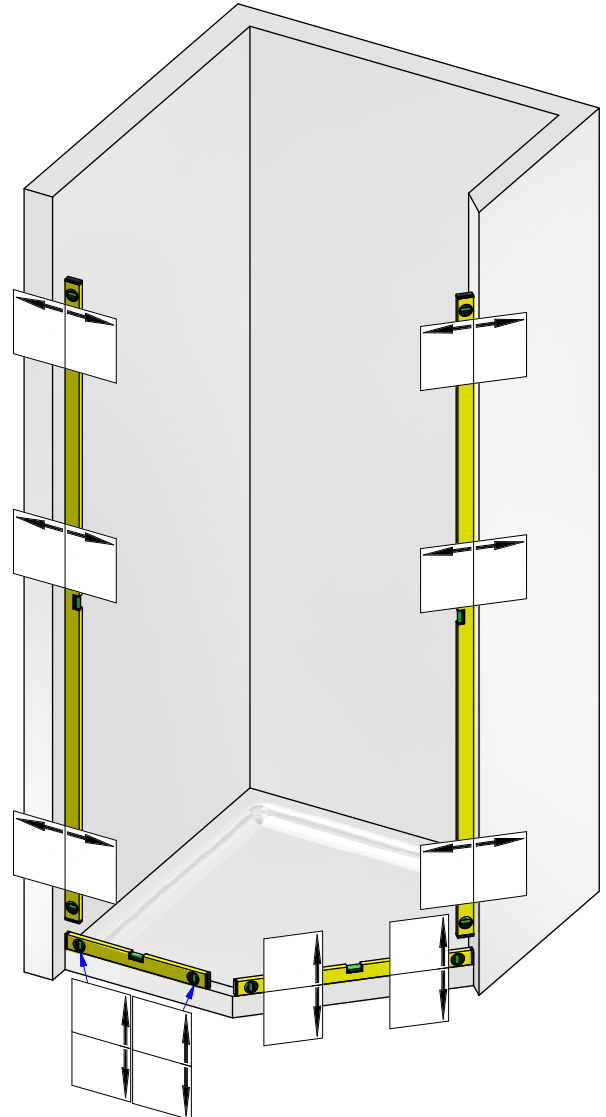

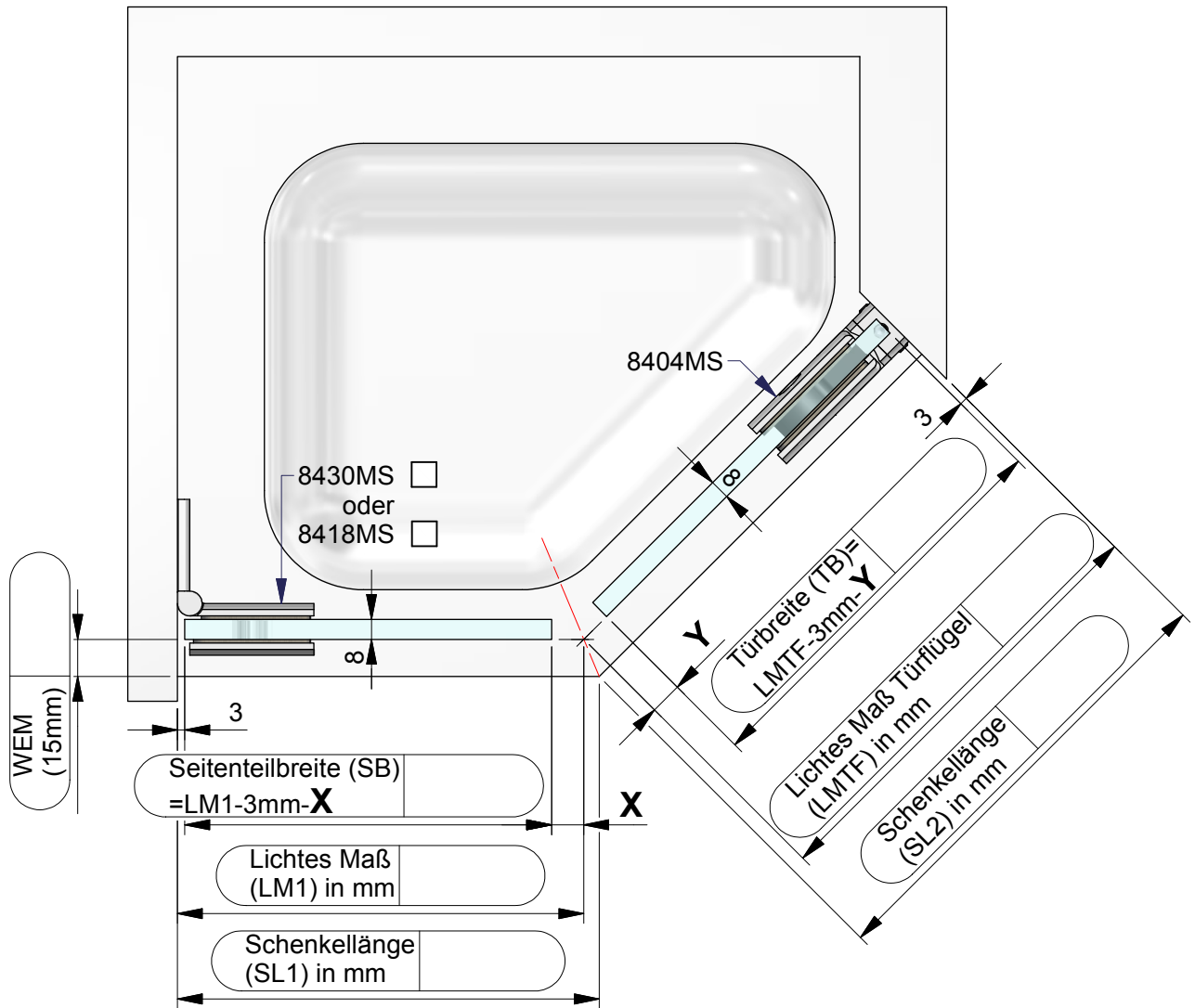

Dichtungslösung Griffseite:

a) mit Dichtprofil 8853KU0-8

x= 13 mm
y= 13 mm
z= 0 mm

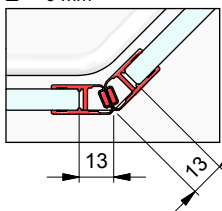

b) mit Dichtprofil 8860KU0-8

x= 7 mm
y= 6 mm
z= 0 mm

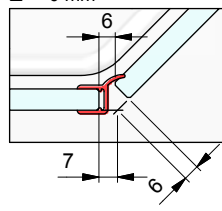

Folgende Abzugsmaße müssen von der Duschtassenschenkellänge abgezogen werden um das Lichte Maß bei den

Einrückmaß:	Abzugsmaß für Lichtes Maß:
0 mm	0 mm
5 mm	2 mm
10 mm	4 mm
15 mm	6 mm
20 mm	8 mm

Kommission:

Liefertermin:

Bestellnr.:

Glasart: ESG 8mm

Kanten umlaufend geschliffen und poliert

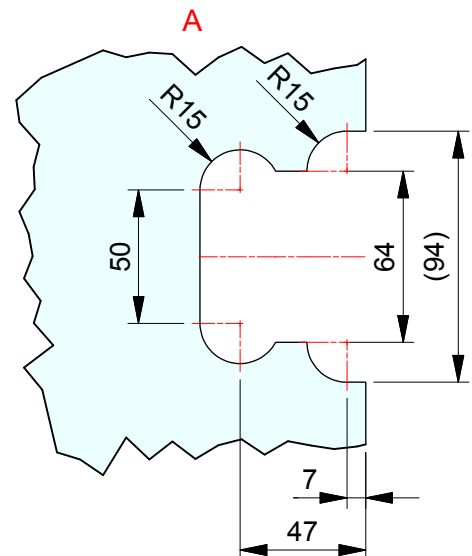
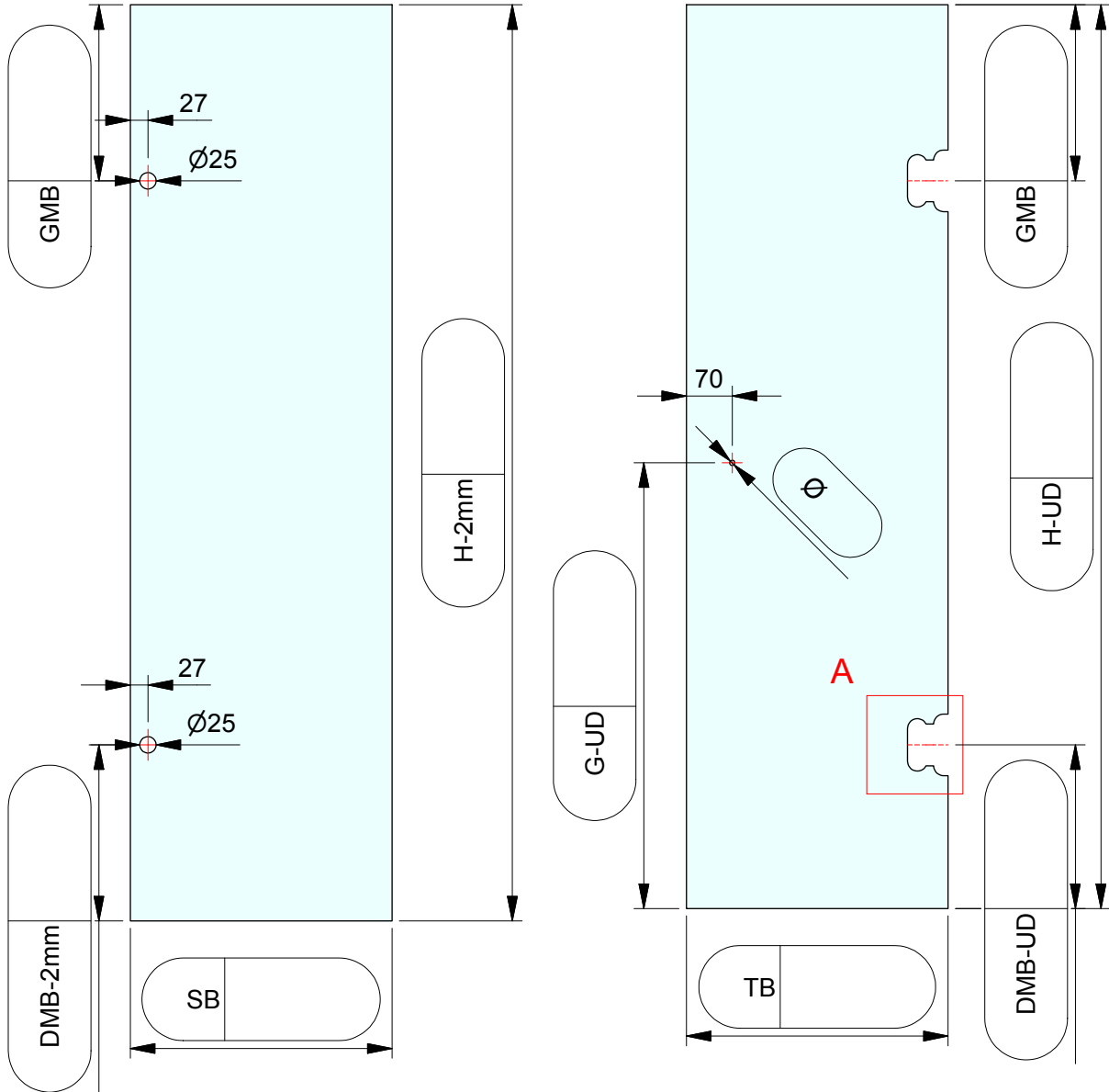
Für Anwendung mit Beschlag: **8404**Dichtprofil an Beschlagseite: **ohne DP**

ESG 8mm klar gefertigt nach
DIN EN14428 (Duschenglas).
Ein entsprechender Nachweis(Stempel)
ist erforderlich.
Kanten umlaufend geschliffen und poliert.
Alle Ecken stoßen oder leicht runden.