



PAPILLON – Einfach: anziehend

Ausdrucksstarke Eleganz und innovative Magnettechnologie: PAPILLON ist der State of the Art von Pauli + Sohn. Das einseitig nach außen öffnende Anschlagtürband überzeugt durch seine innovative Schließtechnik. Die wartungsfreie Magnettechnologie schließt das Band aus jeder Position.

- verdeckte Verschraubung mit Abdeckkappe
- einseitig nach außen hin öffnendes Anschlagtürband
- besonders geeignet für Anwendungen, bei denen Duschtür und Badtür aneinanderstoßen können
- Montage mit durchgehender Dichtung möglich
- mit selbstschließender Mechanik ohne dem üblichen Federmechanismus (auch ohne Magnetschließung möglich)
- Glasdicke: 6, 8 und 10 mm
- Tragfähigkeit (2 Bänder): 40 kg
entspricht einer maximalen Türflügelgröße von 1000 x 2000 mm bei 8 mm Glasdicke
- Die Haltbarkeit der Beschläge wurde durch werksinterne Versuche nach DIN EN 14428:2015 5.5 geprüft.



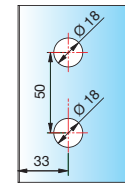
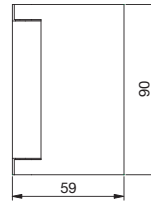
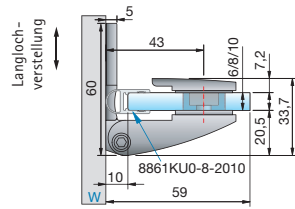
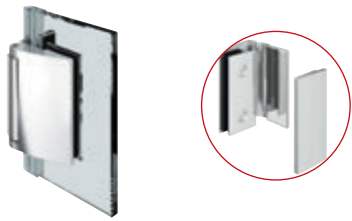

Glasbearbeitung für 8 mm

Art.-Nr.	Schließfunktion	Oberfläche	Glasdicke	Artikelbezeichnung	Merkmale	VE/Stück
8100_*	selbstschießend durch Magnettechnik	siehe „Art.-Nr.-Endung“	6/8/10 mm	Duschtürband PAPILLON Glas-Wand 90°	90° nach außen hin öffnend, durchgehende Dichtung, mit Langlochverstellung und Abdeckplatte	1/2
8101_*	ohne selbstschießende Magnettechnik					MADE IN GERMANY

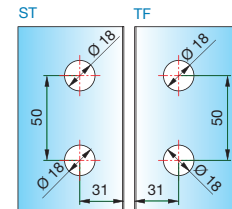
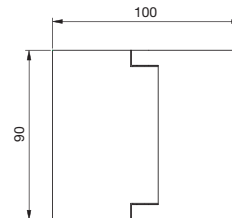
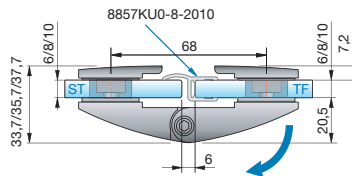
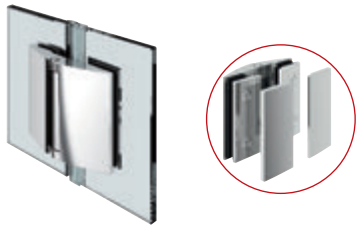

Glasbearbeitung für 8 mm

Art.-Nr.	Schließfunktion	Oberfläche	Glasdicke	Artikelbezeichnung	Merkmale	VE/Stück
8102_*	selbstschießend durch Magnettechnik	siehe „Art.-Nr.-Endung“	6/8/10 mm	Duschtürband PAPILLON Glas-Glas 180°	90° nach außen hin öffnend, durchgehende Dichtung	1/2
8103_*	ohne selbstschießende Magnettechnik				verdeckte Verschraubung mit Abdeckkappe	MADE IN GERMANY

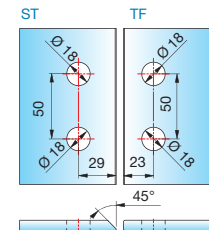
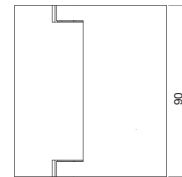
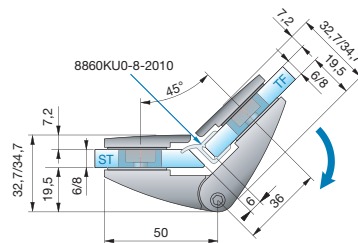
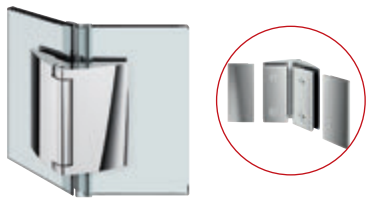

Glasbearbeitung für 8 mm

Art.-Nr.	Schließfunktion	Oberfläche	Glasdicke	Artikelbezeichnung	Merkmale	VE/Stück
8104_*	selbstschießend durch Magnettechnik	siehe „Art.-Nr.-Endung“	6/8 mm	Duschtürband PAPILLON Glas-Glas 135°	90° nach außen hin öffnend, durchgehende Dichtung	1/2
8105_*	ohne selbstschießende Magnettechnik				verdeckte Verschraubung mit Abdeckkappe	MADE IN GERMANY

ST = Seitenteil

TF = Türflügel

W = Wand

*Art.-Nr.-Endung: ZN5 glanzverchromt; ZN1 mattverchromt; ZNPVD22 Edelstahl-effekt

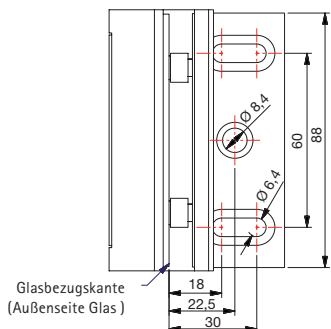

■ Befestigungsglasche 8100ZN/8101ZN



PAPILLON

- PAPILLON mit Magnet ist besonders geeignet für Anwendungen, bei denen die Türen aneinanderstoßen können. Durch die Magnettechnik schließt sich die Tür selbstständig.



- mit selbstschließender Mechanik ohne den üblichen Federmechanismus und daher ohne mechanische Reibung.

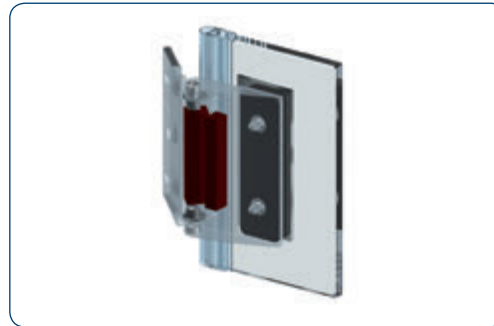

- PAPILLON-Beschläge auch ohne Magnetschließung möglich - Magnet wird durch einen Blindstopfen ersetzt

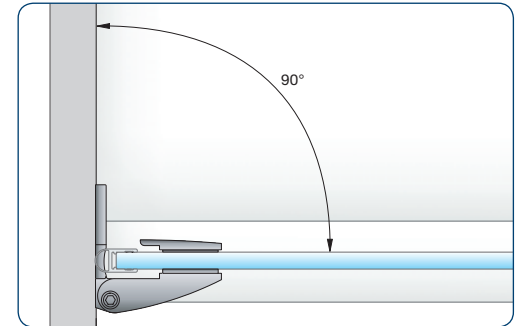

- der Einbauwinkel von 90° (bei 8100ZN) darf nicht unterschritten werden.

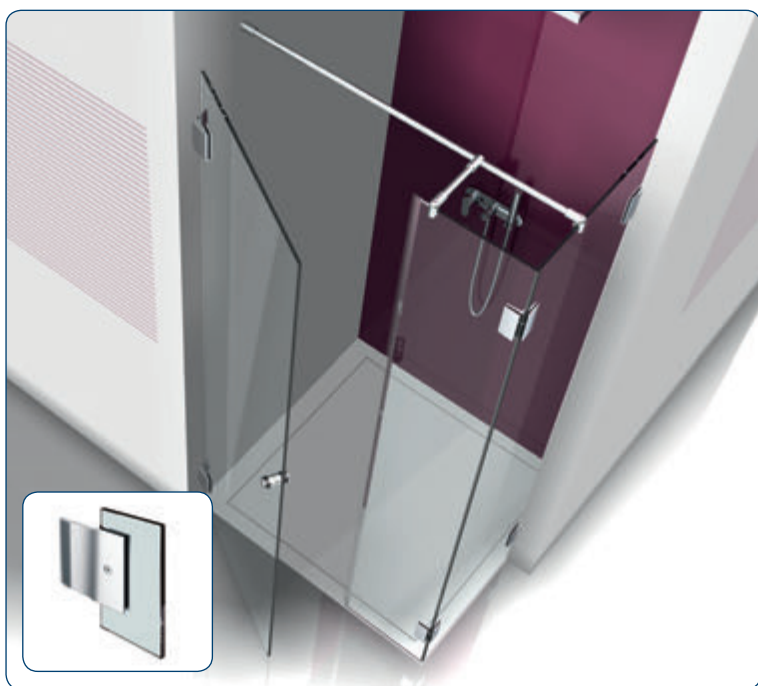
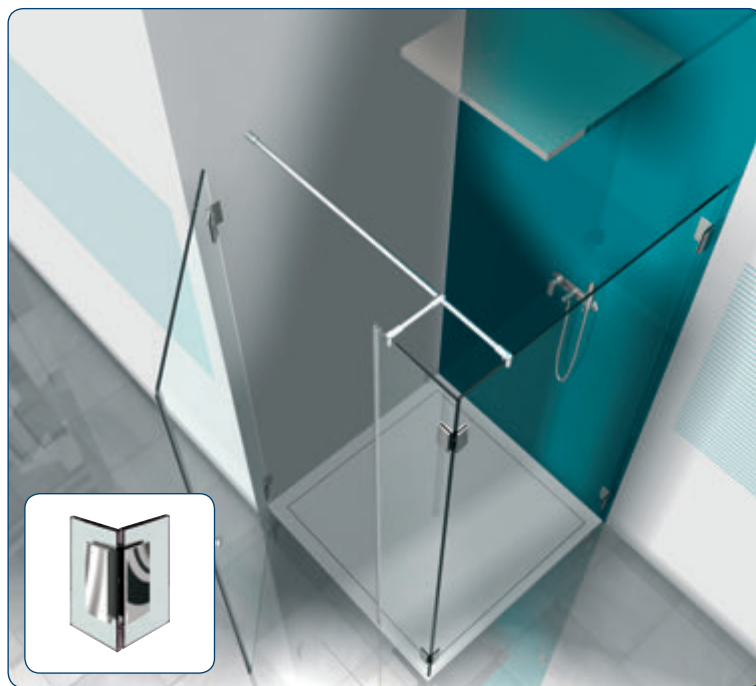
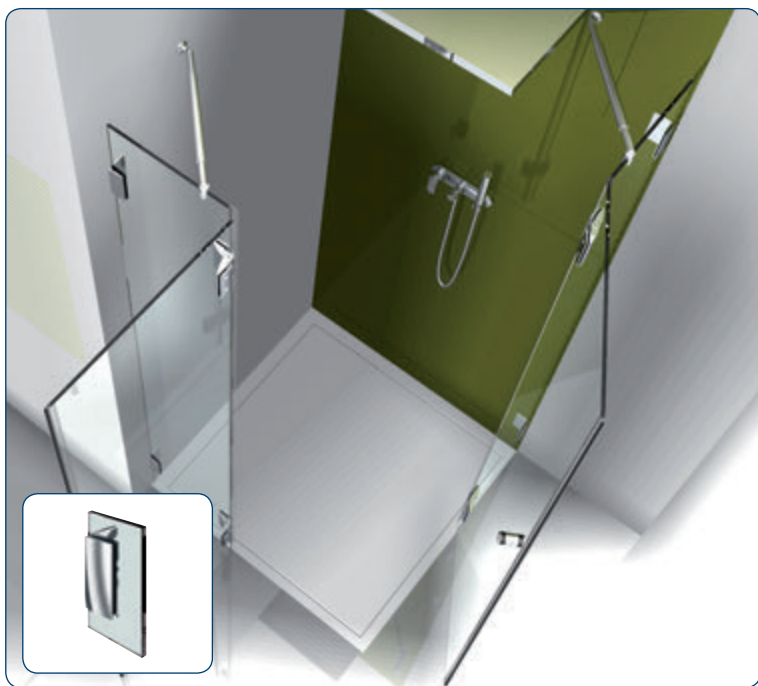

INFO

Alle Anschlagtürbänder sind mit Dichtprofilen zu verbauen, um Beschädigungen am Glas zu vermeiden.

Bitte beachten Sie die Montagehinweise ab Seite 142.

Passende Winkelverbinder für PAPILLON finden Sie ab Seite 100.

